

***vilpra***

Montažni dimnjački sistemi

NP

NPNP

NPZN



**CE**  
1397

**vilpra**



**NP**

**NPNP**

**NPZN**

**JEDNOSTAVNA MONTAŽA, ATRAKTIVAN DIZAJN, DUGOTRAJNOST, DOBRE TEHNIČKE KARAKTERISTIKE, MOGUĆNOST DEMONTAŽE, ŠIROK IZBOR, MOGUĆNOST MONTAŽE PO SVIM VREMENSKIM USLOVIMA...**



**UAB „Vilpra“ je moderna firma, locirana u Litvaniji. Osnovana je 1992, i otada do danas je narasla u konzorcijum koji se sastoji od tri zasebne celine. „Vilpra Pramone“, fabrika i jedna od članica grupe, proizvodi prohrmske jednostruke i dvostruke dimovodne kanale.**

U pogonima koji su opremljeni savremenim automatizovanim postrojenjima, manuelni rad je sveden na minimum, dok se kontrola - provera kvaliteta vrši u sopstvenoj atestiranoj laboratoriji, u skladu sa LST EN 1856 – 1/A1: 2004 sistemom kvaliteta. Laboratorija je nadzirana od strane agencije za standardizaciju EU, što fabrici daje pravo da izdaje deklaracije "CE" za proizvedene dimnjačke elemente.

Za svoje proizvode fabrika koristi vrhunski visokolegirani prohrmski lim čeličane „Oto Kumpu“, Finska. Fabrikat ima tehnološki smanjen procenat ugljenika, dok dodatkom legirajućeg molibdena do maksimalnih 3% u leguri 316L, znatno raste otpornost prohrmskog lima na koroziju, odnosno na dejstvo hemijski štetnih agresivnih agenasa, što povećava dugotrajnost izrađenog dimnjačkog sklopa.

Ono što „Vilpra pramones“ prvenstveno izdvaja od klasičnih dimnjaka jeste mogućnost jednostavne montaže, koja se može obavljati u svim temperaturskim i vremenskim uslovima.

Savremene prese korišćene u procesu izrade prohrmskog polufabrikata, omogućavaju nizak koeficijent površinske hrapavosti (do 0,015 mm), što umanjuje gubitke pritiska usled površinske fricije produkata sagorevanja o dimovodne zidove – dimnjaci daju bolju dimnjačku promaju.

Sem tehničkog aspekta, glatkost daje postavljenom dimnjaku i atraktivan spoljni izgled, te predstavlja iskorak u estetskom smislu u odnosu na konvencionalna rešenja....

**Zbog svega pomenutog, konfederacija industrijalaca je dodelila konzorcijumu JSC „Vilpra“ najveću ocenu. Dimnjaci koje proizvodi „Vilpra pramone“ su proglašeni za najbolji Litvanski proizvod 2008. godine.**



## POTVRDE KVALITETA VILPRA PROIZVODA



## PREPORUKE ZA POZICIONIRANJE

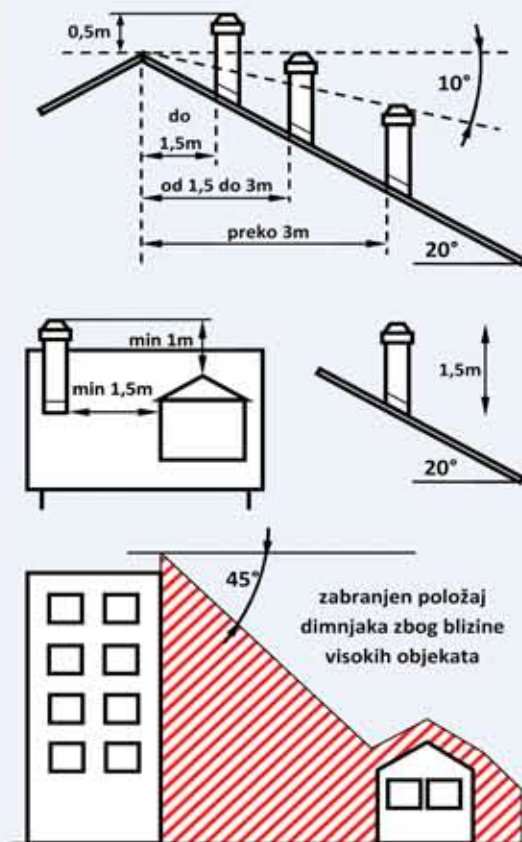

## NPNP

Izolovani, dvostruki dimnjaci (oznake NPNP), su izrađeni od kombinacije nerđajućeg čelika 316L (1.4404 EN) sa unutrašnje strane, i prohrmskog čelika 304 (1.4301 EN) spolja.

## NPZN

Dvostruki dimnjaci sa izolacijom (oznake NPZN), su sklopljeni od kombinacije nerđajućeg čelika 304 (1.4301 EN) – unutrašnji prečnik, a oplašteni su pocinkovanim čeličnim limom.

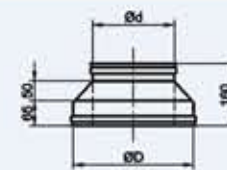

### VRH

DIMENZIJA	KOD	Ød [mm]	ØD [mm]
NPNP 160	33VNPNP16	160	200
NPNP 200	33VNPNP20	200	250
NPZN 160	33VNPZN16	160	200
NPZN 200	33VNPZN20	200	250

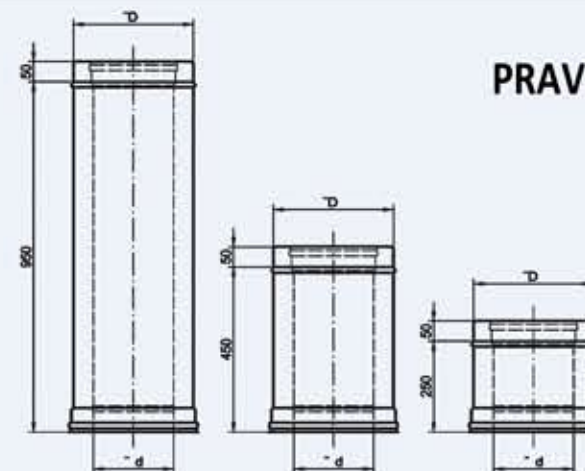

### PRAVO PARČE

DIMENZIJA	KOD	Ød [mm]	ØD [mm]
NPNP 160x300	33NPNP03 16	160	200
NPNP 160x500	33NPNP05 16	160	200
NPNP 160x1000	33NPNP1 16	160	200
NPNP 200x300	33NPNP03 20	200	250
NPNP 200x500	33NPNP05 20	200	250
NPNP 200x1000	33NPNP1 20	200	250
NPZN 160x300	33NPZN03 16	160	200
NPZN 160x500	33NPZN05 16	160	200
NPZN 160x1000	33NPZN1 16	160	200
NPZN 200x300	33NPZN03 20	200	250
NPZN 200x500	33NPZN05 20	200	250
NPZN 200x1000	33NPZN1 20	200	250

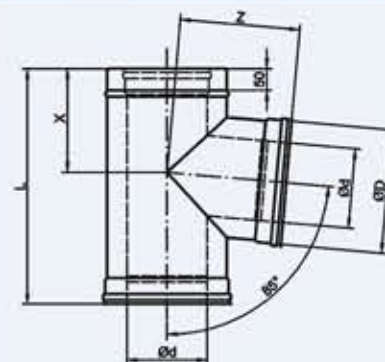

### PRIKLUČAK

DIMENZIJA	KOD	Ød [mm]	ØD [mm]	L	Z	X
NPNP 160	33TNPNP16	160	200	420	200	211
NPNP 200	33TNPNP20	200	250	470	225	234
NPZN 160	33TNPZN16	160	200	420	200	211
NPZN 200	33TNPZN20	200	250	470	225	234

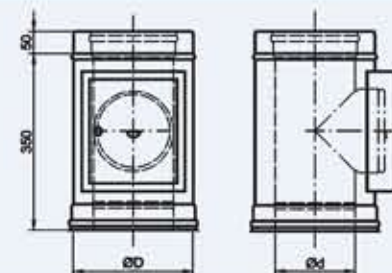

### OTVOR ZA ČIŠĆENJE

DIMENZIJA	KOD	Ød [mm]	ØD [mm]
NPNP 160	33RNPNP16	160	200
NPNP 200	33RNPNP20	200	250
NPZN 160	33RNPZN16	160	200
NPZN 200	33RNPZN20	200	250

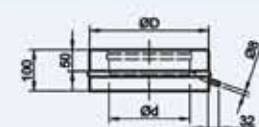

### OKAPNICA

DIMENZIJA	KOD	Ød [mm]	ØD [mm]
NPNP 160	33ONPNP16	160	200
NPNP 200	33ONPNP20	200	250
NPZN 160	33ONPZN16	160	200
NPZN 200	33ONPZN20	200	250

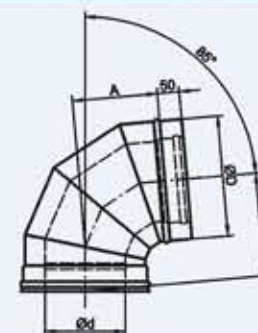

### KOLENO

DIMENZIJA	KOD	Ød [mm]	ØD [mm]	A	B
NPNP 160	33LNPNP16	160	200	176	225
NPNP 200	33LNPNP20	200	250	240	284
NPZN 160	33LNPZN16	160	200	176	225
NPZN 200	33LNPZN20	200	250	240	284

**NP**

Jednostruki dimnjaci (oznake NP), su izrađeni od nerđajućeg čelika 316L (1.4404 EN), sa povišenim sadržajem Nikla i Molibdena u leguri, što mu daje dodatnu dugotrajnost. Koriste se kao jezgro novog zidanog dimnjaka ili za reparaciju umetanjem u postojeći oštećeni zidani dimnjak. Debljina lima je 0,6 mm.

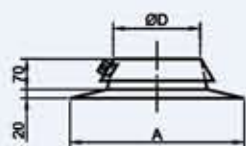
**oprema****vilpra**  
pramone**VRH**

DIMENZIJA	KOD	ØD [mm]	A
NP 160	33KZ16	160	400
NP 200	33KZ20	200	400

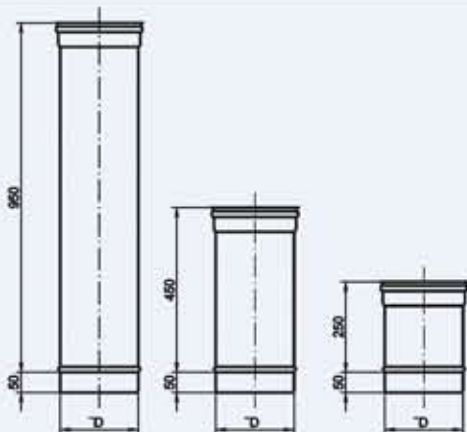
**PRAVO PARČE**

DIMENZIJA	KOD	ØD [mm]
NP 160x300	33NP03 16	160
NP 160x500	33NP05 16	160
NP 160x1000	33NP1 16	160
NP 200x300	33NP03 20	200
NP 200x500	33NP05 20	200
NP 200x1000	33NP1 20	200

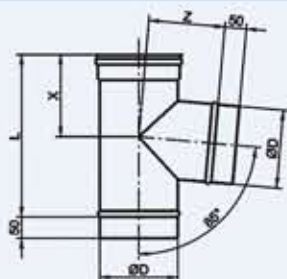
**PRIKLUČAK**

DIMENZIJA	KOD	ØD [mm]	L	Z	X
NP 160	33TNP16	160	380	180	193
NP 200	33TNP20	200	420	200	211

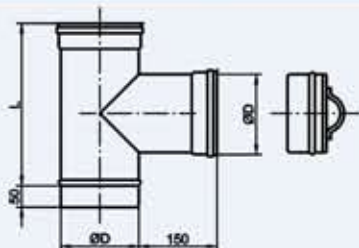
**OTVOR ZA ČIŠĆENJE**

DIMENZIJA	KOD	ØD [mm]	L
NP 160	33RNP16	160	380
NP 200	33RNP20	200	420

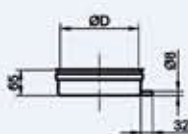
**OKAPNICA**

DIMENZIJA	KOD	ØD [mm]
NP 160	33ONP16	160
NP 200	33ONP20	200

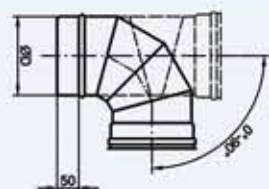
**PODESIVA KRIVINA**

DIMENZIJA	KOD	ØD [mm]
NP 160	33LPNP16	160
NP 200	33LPNP20	200

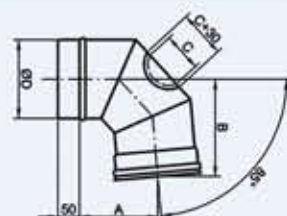
**KOLENO ZA ČIŠĆENJE**

DIMENZIJA	KOD	ØD [mm]	A	B	C
NP 160	33LNP16	160	184	235	130
NP 200	33LNP20	200	188	236	130

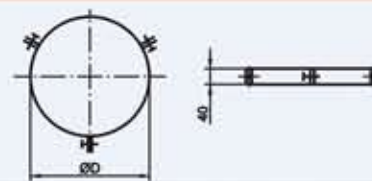
**PRSTEN ZA ANKERISANJE**

DIMENZIJA	KOD	ØD [mm]
ankerisanje 200	33PAS20	200
ankerisanje 250	33PAS25	250

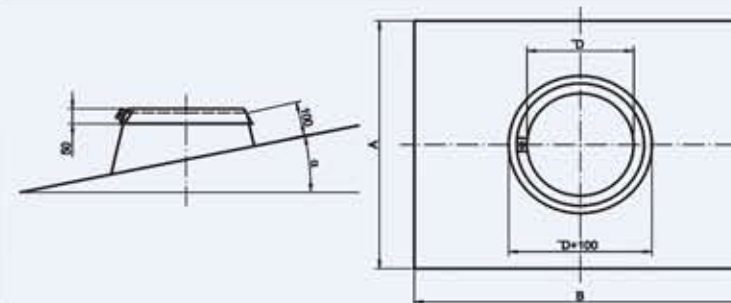
**KROVNA ROZETA**

DIMENZIJA	KOD	ØD [mm]	A x B
NP 200	33KRNP20	200	830 x 660
NP 250	33KRNP25	250	900 x 710
ZN 200	33KRZN20	200	830 x 660
ZN 250	33KRZN25	250	900 x 710

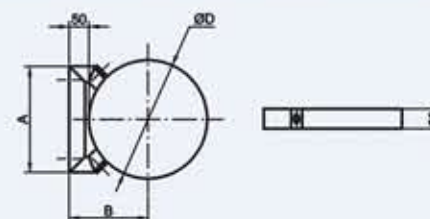
**ARMIRANI NOSAČ**

DIMENZIJA	KOD	ØD [mm]	A	B
NP 200	33AN20	200	198	150
NP 250	33AN25	250	233	175

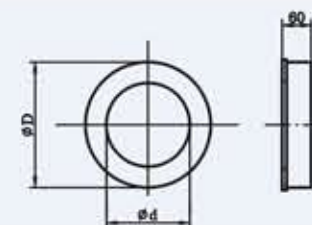
**POKLOPAC IZOLACIJE**

DIMENZIJA	KOD	Ød [mm]	ØD [mm]
NP 160	33PINP16	160	200
NP 200	33PINP20	200	250
ZN 160	33PIZN16	160	200
ZN 200	33PIZN20	200	250

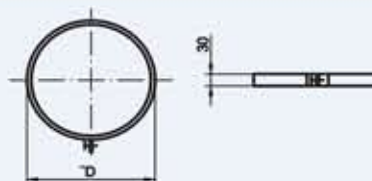
**PRSTEN ZA SPAJANJE**

DIMENZIJA	KOD	ØD [mm]
spajanje 200	33PS20	200
spajanje 250	33PS25	250

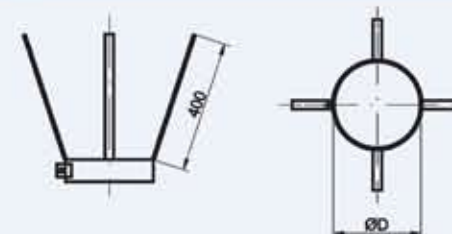
**PRSTEN ZA CENTRIRANJE**

DIMENZIJA	KOD	ØD [mm]
centriranje 160	33PC16	160
centriranje 200	33PC20	200

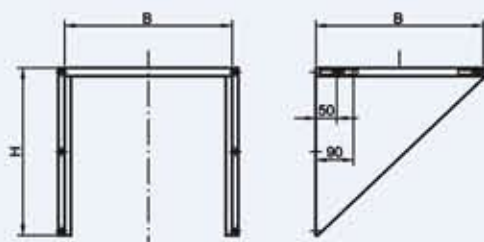
**POSTOLJE**

DIMENZIJA	KOD	B [mm]	H
NP 200	33PNP20	300	300
NP 250	33PNP25	350	350



***vilpra***

Izabelinės k., LT-14200  
Vilniaus r., Lietuva  
Tel. +370 5 274 0203  
E-mail. [industry@vilpra.lt](mailto:industry@vilpra.lt)

[www.vilpra.lt](http://www.vilpra.lt)